



aerospace
climate control
electromechanical
filtration
fluid & gas handling
hydraulics
pneumatics
process control
sealing & shielding



Valvole a pulsante e Indicatori ottici

Catalogo PDE2587TCIT Giugno 2010



ENGINEERING YOUR SUCCESS.

**ATTENZIONE**

LA SCELTA OPPURE L'UTILIZZO ERRATI DEI PRODOTTI E/O SISTEMI IVI DESCRITTI OPPURE DEGLI ARTICOLI CORRELATI POSSONO PROVOCARE GRAVI LESIONI PERSONALI, MORTE O DANNI ALLE COSE.

Il presente documento ed altre informazioni fornite da Parker Hannifin Corporation, relative affiliate e distributori autorizzati propongono opzioni di prodotti e/o sistemi il cui utilizzo deve essere valutato da utenti in possesso delle competenze tecniche necessarie. E' importante analizzare ogni aspetto della propria applicazione nonché valutare le informazioni relative al prodotto o sistema contenute nel presente catalogo di prodotti. In seguito alla varietà di condizioni di esercizio ed applicazioni per questi prodotti o sistemi, l'utente, con le proprie valutazioni ed i propri test, è l'unico responsabile della scelta finale di prodotti o sistemi nonché di accertarsi che tutti i requisiti di prestazioni, di sicurezza e normativi dell'applicazione siano soddisfatti. I prodotti ivi descritti, inclusi ma non limitati a, caratteristiche dei prodotti, specifiche, design, disponibilità e prezzo, sono soggetti a modifiche senza preavviso da parte di Parker Hannifin Corporation e relative affiliate.

CONDIZIONI DI VENDITA

Gli articoli descritti nel presente documento sono distribuiti da Parker Hannifin Corporation, relative affiliate o distributori autorizzati. Gli eventuali contratti di vendita sottoscritti con Parker saranno regolamentati in base ai termini ed alle condizioni di vendita generali Parker (copia disponibile su richiesta).

Valvole a pulsante Ø 22	Pag.
Generalità	4
Pulsanti con ritorno a molla	4
Pulsanti a fungo	4
Selettori	5
Valvole di supporto per testa comando	5
Valvole singole	5
Blocchi di contatto elettrico	5
Supporto per valvole e testa comando	6
Teste di comando	6 - 7
Joystick di controllo	7
Dimensioni e assemblaggio	8

Indicatori ottici

Generalità	9
Riferimenti e dimensioni	10

- Montaggio a pannello
- 3/2 NA o NC
- Valvole pneumatiche combinabili con contatti elettrici
- Struttura modulare (fino a 3 valvole per ogni pulsante)
- Vasta gamma di attuatori

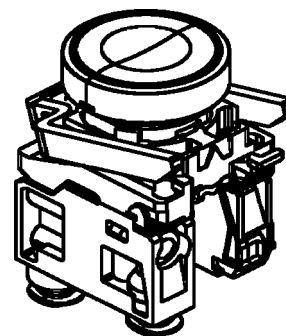

Uso ed informazioni aggiuntive

Pressione di esercizio

PXB-B3•• 1-9 bar
PXB-B4•• 1-10 bar

Temperatura di esercizio da -15 °C a +60 °C.

Portata

(a norma ISO 6358)

PXB-B3•• Q_{max}=60 l/min.
Q_n = 30 l/min.

PXB-B4•• Q_{max}=200 l/min.
Q_n = 100 l/min.

Collegamenti

Ø 4 mm dritto a pressione di serie
Ø 4 mm girevole a pressione su richiesta
M5 su richiesta

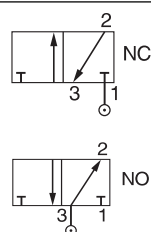

Tutte le valvole PXB-B4 possono essere collegate come valvola 3/2 normalmente chiusa (NC) o valvola 3/2 normalmente aperta (NA) collegando l'alimentazione dell'aria primaria alla porta 1 o 3.

Valvola a pulsante con ritorno a molla - Versione testa metallica - raccordi dritti Ø 4 mm

Simbolo	Attuatore	Ritorno	Forza di esercizio a 6 bar, N	Portata Nl/min.	Peso kg	Codice di ordinazione
	Pulsante Nero	Molla	8,5 6,0	60 240	0,077 0,082	PXB-B3111BA2 PXB-B4131BA2
	Pulsante Verde	Molla	8,5 6,0	60 240	0,077 0,082	PXB-B3111BA3 PXB-B4131BA3
	Pulsante Rosso	Molla	8,5 6,0	60 240	0,077 0,082	PXB-B3111BA4 PXB-B4131BA4
	Pulsante Nero	Molla	16,5 14,0	60 240	0,087 0,092	PXB-B3251BA2 PXB-B4231BA2

Valvola a pulsante a fungo - Versione testa metallica - raccordi dritti Ø 4 mm



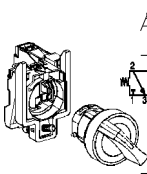
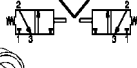
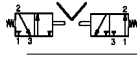
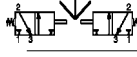
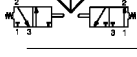
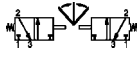

Simbolo	Attuatore	Ritorno	Forza di esercizio a 6 bar, N	Portata Nl/min.	Peso kg	Codice di ordinazione
	Pulsante Ø 40 mm Nero	Molla	12 6,5	60 240	0,122 0,127	PXB-B3111BC2 PXB-B4131BC2
	Pulsante ad aggancio Ø 40 mm Rosso		48 42,5	60 240	0,125 0,127	PXB-B3111BT4 PXB-B4131BT4
	Pulsante ad aggancio Ø 40 mm Rosso		49 43,5	60 240	0,125 0,127	PXB-B3121BT4 PXB-B4131BT4

Selettori - Versione testa metallica - raccordi diritti Ø 4 mm

Simbolo	Attuatore	Ritorno	Portata NI/min.	Peso kg	Codice di ordinazione
	Selettore a scatto 2 posizioni, Nero		60	0,092	PXB-B3111BD2
			240	0,097	PXB-B4131BD2
	Selettore a scatto 2 posizioni, Nero		60	0,102	PXB-B3211BD2
			240	0,107	PXB-B4231BD2
	Selettore a scatto 2 posizioni, Nero		60 240	0,102 0,107	PXB-B3251BD2 PXB-B4231BD2
	Selettore a scatto 3 posizioni, Nero		60 240	0,102 0,107	PXB-B3211BD3 PXB-B4231BD3
	Selettore a scatto 3 posizioni, Nero		60 240	0,102 0,107	PXB-B3251BD3 PXB-B4231BD3
	Selettore monostabile con leva lunga 3 posizioni, Nero	Molla	60 240	0,103 0,108	PXB-B3211BJ5 PXB-B4231BJ5

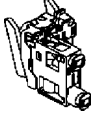
Corpi valvola per pulsanti con testa metallica - raccordi diritti Ø 4 mm

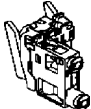
Per l'uso con gli attuatori ZB4



Simbolo	Attuatore	Ritorno	Forza di azionamento a 6 bar, N	Portata NI/min.	Peso kg	Codice di ordinazione
		Molla	7	60	0,048	PXB-B3111B
			4,5	240	0,053	PXB-B4131B
		Molla	8	60	0,048	PXB-B3121B
			4,5	240	0,053	PXB-B4131B

Valvole singole aggiuntive - raccordi diritti Ø 4 mm

Per l'uso con gli attuatori ZB4 e ZB5 e blocchi di montaggio

Simbolo	Attuatore	Ritorno	Forza di azionamento a 6 bar, N	Portata NI/min.	Peso kg	Codice di ordinazione
	Pulsante Raccordo diritto	Molla	7	60	0,010	PXB-B3911
			4,5	240	0,015	PXB-B4931
	Pulsante Raccordo diritto	Molla	8	60	0,010	PXB-B3921
			4,5	240	0,015	PXB-B4931
	Pulsante Raccordo girevole	Molla	7	60	0,015	PXB-B3912
			4,5	240	0,021	PXB-B4932
	Pulsante Raccordo girevole	Molla	8	60	0,015	PXB-B3922
			4,5	240	0,021	PXB-B4932

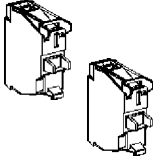
Blocchi di contatto elettrico

Collegamenti	Tipo di contatto	Peso kg	Codice di ordinazione
	Normalmente aperto (NA) 	0,011	ZBE-101
	Normalmente chiuso (NC) 	0,011	ZBE-102

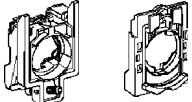

Testa di montaggio per valvole ed attuatori

Descrizione	Per testa metallica ZB4		Per testa plastica ZB5	
	Peso kg	Codice di ordinazione	Peso kg	Codice di ordinazione
 Testa di montaggio per valvole ed attuatori: per formare un pulsante completo con un attuttore e valvole.	0,038	ZB4-BZ009	0,006	ZB5-AZ009

Attuatori

Per l'uso con PXB-B3. e PXB-B4.

Pulsanti con ritorno a molla

Descrizione	Colore	Testa metallica		Testa in plastica	
		Peso kg	Codice di ordinazione	Peso kg	Codice di ordinazione
 Incassato	Nero	0,029	ZB4-BA2	0,018	ZB5-AA2
	Verde	0,029	ZB4-BA3	0,018	ZB5-AA3
	Rosso	0,029	ZB4-BA4	0,018	ZB5-AA4
	6 cappucci colorati	0,029	ZB4-BA9	0,018	ZB5-AA9
 Sporgente	Nero	0,030	ZB4-BL2	0,019	ZB5-AL2
	Verde	0,030	ZB4-BL3	0,019	ZB5-AL3
	Rosso	0,030	ZB4-BL4	0,019	ZB5-AL4
 Incassato	Nero	0,034	ZB4-BP2		





Pulsanti Push/push

Descrizione	Colore	Testa metallica	
		Peso kg	Codice di ordinazione
 Incassato	Nero	0,029	ZB4-BH02
	Verde	0,029	ZB4-BH03
	Rosso	0,029	ZB4-BH04

Pulsanti con ritorno a molla a due attuatori

Descrizione	Colore Marcatura	Testa metallica	
		Peso kg	Codice di ordinazione
 Incassato	Verde/Rosso I/O	0,047	ZB4-BA8234

Pulsanti a fungo

Descrizione	Funzione	Colore	Testa metallica		Testa in plastica	
			Peso kg	Codice di ordinazione	Peso kg	Codice di ordinazione
 Ø40 mm Fungo	Ritorno a molla	Nero	0,074	ZB4-BC2		
		Verde	0,074	ZB4-BC3		
		Rosso	0,074	ZB4-BC4		
 Scatto Push-Pull		Rosso	0,077	ZB4-BT4		
 Ø60 mm Fungo	Ritorno a molla	Nero	0,093	ZB4-BR2		
 Ø40 mm Fungo	Scatto	Rosso	0,070	ZB4-BS54	0,044	ZB5-AS54
	Girare per sbloccare					
	Scatto	Rosso	0,070	ZB4-BS14		
	Sblocco con chiave Ronis N°455					

Selettori

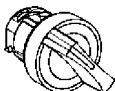
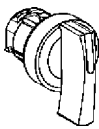
	Descrizione	Funzione	Testa metallica		Testa in plastica		
			Peso kg	Codice di ordinazione	Peso kg	Codice di ordinazione	
	Standard, leva nera	2 posizioni	Stabili	0,044	ZB4-BD2	0,024	ZB5-AD2
		3 posizioni	Stabili	0,044	ZB4-BD3	0,024	ZB5-AD3
		3 molle di ritorno al centro		0,044	ZB4-BD5	0,024	ZB5-AD5
	Leva nera lunga	2 posizioni	Stabili	0,045	ZB4-BJ2		
		3 posizioni	Stabili	0,045	ZB4-BJ3		
			Ritorno a molla al centro	0,045	ZB4-BJ5		
			1 molla di ritorno da sinistra al centro	0,045	ZB4-BJ7		

	Descrizione	Funzione	Chiave	Peso	Codice di ordinazione
				kg	
	Azion. a chiave (Ronis N° 455)	2 pos. stabili	Sinistra	0,069	ZB4-BG2
			Sinistra e destra	0,069	ZB4-BG4

Attrezzi

	Descrizione	Peso kg	Codice di ordinazione
	Attrezzi per dadi ZB5	0,160	ZB5-AZ905

PXB-B3

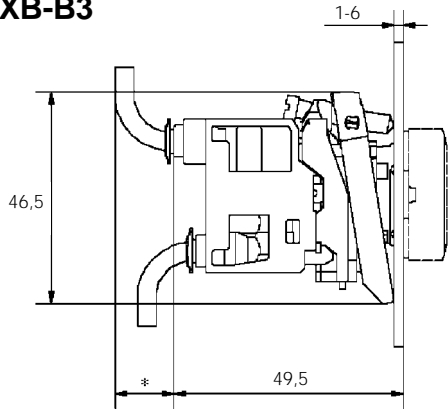

Larghezza corpo 30 mm
 * Con tubo 2 x 4 mm = 10
 Con tubo 2,7 x 4 mm = 15

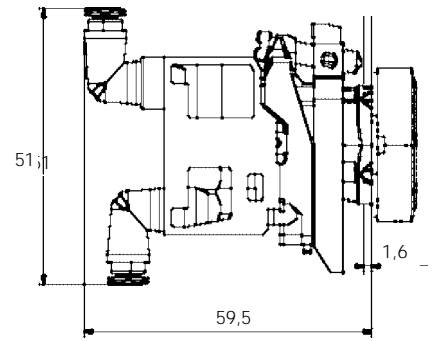
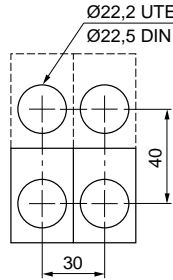

PXB-B4

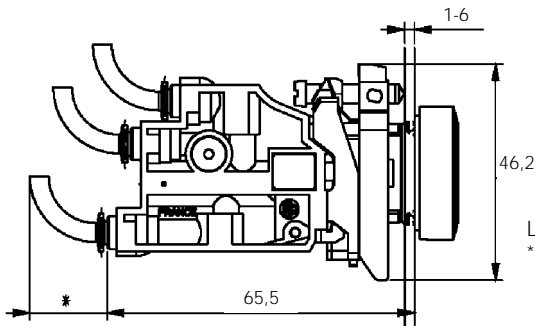

Larghezza corpo 30 mm
 * Con tubo 2 x 4 mm = 10
 Con tubo 2,7 x 4 mm = 15

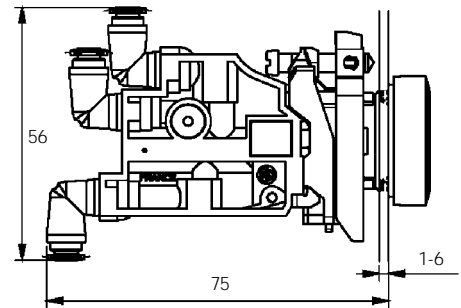

Assemblaggio delle valvole PXB-B3. e PXB-B4. sul blocco di montaggio

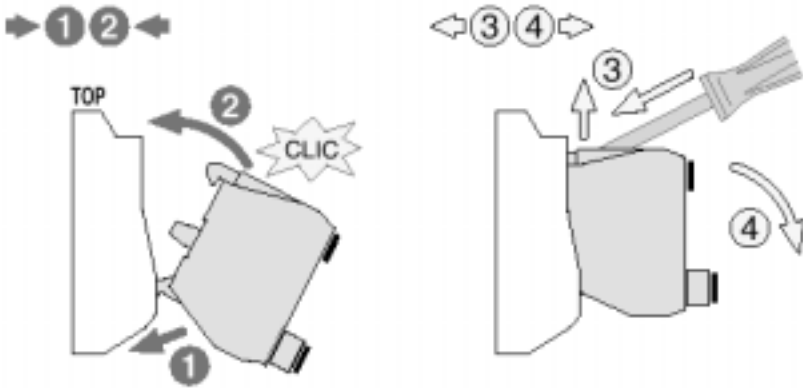

Assemblaggio delle valvole PXB-B3. e PXB-B4. sul retro del contatto elettrico

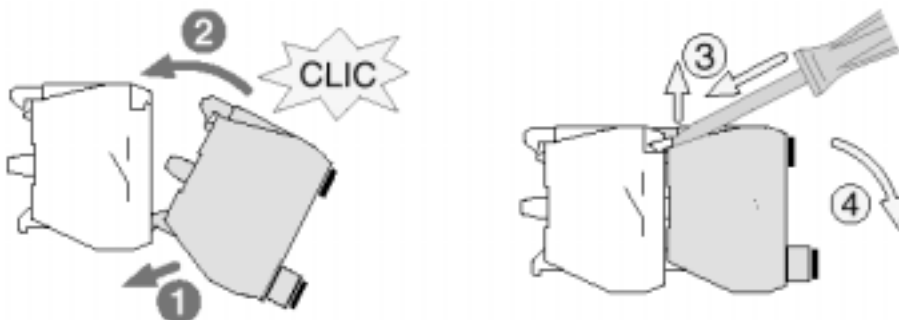

- Massima velocità di risposta
- Meccanismo affidabile di lunga durata
- Contrasto estremamente elevato
- Ottima visibilità
- Un solo raccordo di collegamento
- Ausilio efficace per la diagnostica

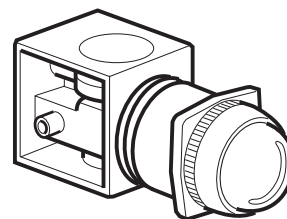

Informazioni per l'uso

Pressione di esercizio 1-8 bar
 Temperatura di esercizio da -15 °C a +60 °C.

Optional ed informazioni aggiuntive

Collegamenti Ø 4 mm diritto ad innesto rapido di serie

Legenda per l'ordinazione

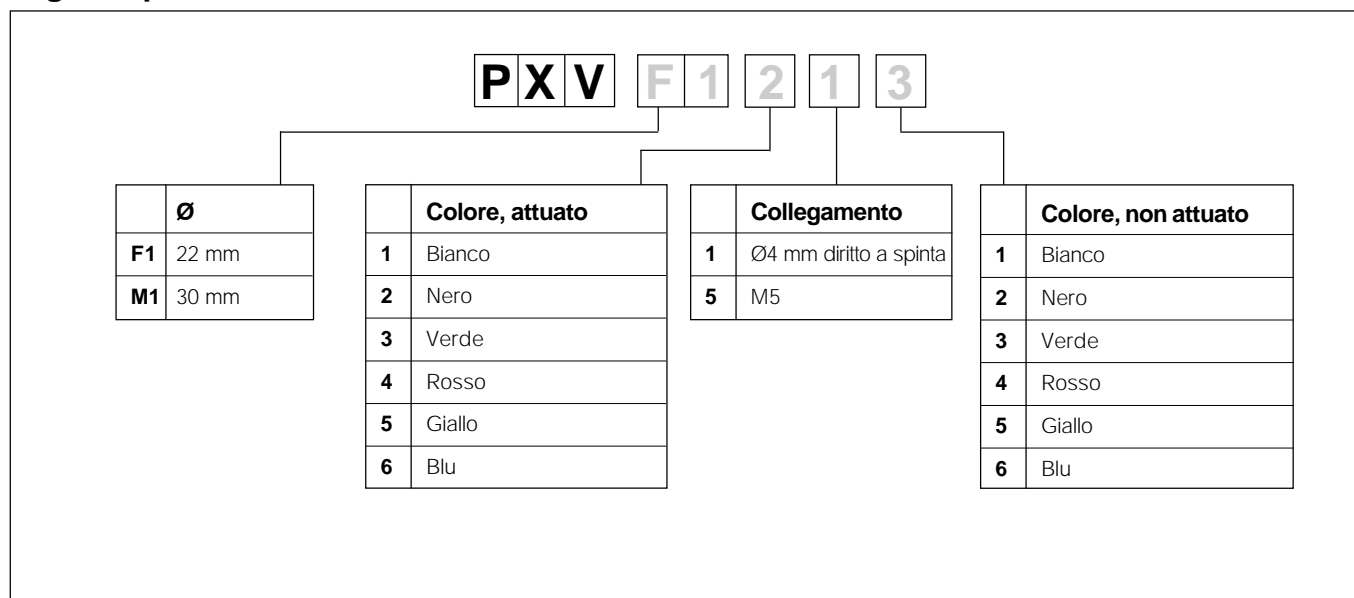

Indicatori ottici Ø 22 mmGhiera in plastica nera
Azionato

Simbolo	Colore *	Peso kg	Codice di ordinazione
---------	----------	------------	-----------------------



Verde	0,080	PXV-F131
Rosso	0,080	PXV-F141
Giallo	0,080	PXV-F151
Blu	0,080	PXV-F161
Bianco	0,080	PXV-F111

Indicatori ottici Ø 22 mmGhiera in plastica nera
A riposo

Simbolo	Colore *	Peso kg	Codice di ordinazione
---------	----------	------------	-----------------------

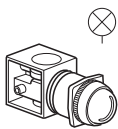

Verde	0,080	PXV-F1213
Rosso	0,080	PXV-F1214
Giallo	0,080	PXV-F1215
Blu	0,080	PXV-F1216
Bianco	0,080	PXV-F1211

* Gli indicatori pneumatici sono neri in una posizione e colorati nell'altra.
La posizione colorata corrisponde alla presenza (modo attuato)
o all'assenza di pressione (modo non attuato). Per due colori differenti sullo
stesso indicatore, rivolgersi al Reparto di Assistenza Tecnica.

Indicatori ottici Ø 22 mm

PXV-F1**

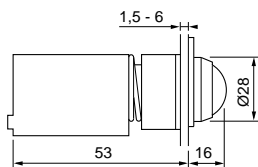

Distanza minima tra i centri

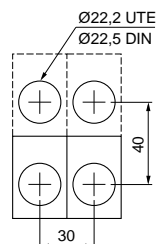

Parker nel mondo

AE – Emirati Arabi Uniti,
Dubai
Tel: +971 4 8127100
parker.me@parker.com

AR – Argentina, Buenos Aires
Tel: +54 3327 44 4129

AT – Austria, Wiener Neustadt
Tel: +43 (0)2622 23501-0
parker.austria@parker.com

AT – Austria, Wiener Neustadt
(Europa Orientale)
Tel: +43 (0)2622 23501 900
parker.easteurope@parker.com

AU – Australia, Castle Hill
Tel: +61 (0)2-9634 7777

AZ – Azerbaijan, Baku
Tel: +994 50 2233 458
parker.azerbaijan@parker.com

BE/LU – Belgio, Nivelles
Tel: +32 (0)67 280 900
parker.belgium@parker.com

BR – Brasile, Cachoeirinha RS
Tel: +55 51 3470 9144

BY – Bielorussia, Minsk
Tel: +375 17 209 9399
parker.belarus@parker.com

CA – Canada, Milton, Ontario
Tel: +1 905 693 3000

CH – Svizzera, Etoy
Tel: +41 (0)21 821 87 00
parker.switzerland@parker.com

CL – Cile, Santiago
Tel: +56 2 623 1216

CN – Cina, Shanghai
Tel: +86 21 2899 5000

CZ – Repubblica Ceca, Klecany
Tel: +420 284 083 111
parker.czechrepublic@parker.com

DE – Germania, Kaarst
Tel: +49 (0)2131 4016 0
parker.germany@parker.com

DK – Danimarca, Ballerup
Tel: +45 43 56 04 00
parker.denmark@parker.com

ES – Spagna, Madrid
Tel: +34 902 330 001
parker.spain@parker.com

FI – Finlandia, Vantaa
Tel: +358 (0)20 753 2500
parker.finland@parker.com

FR – Francia,
Contamine-sur-Arve
Tel: +33 (0)4 50 25 80 25
parker.france@parker.com

GR – Grecia, Atene
Tel: +30 210 933 6450
parker.greece@parker.com

HK – Hong Kong
Tel: +852 2428 8008

HU – Ungheria, Budapest
Tel: +36 1 220 4155
parker.hungary@parker.com

IE – Irlanda, Dublin
Tel: +353 (0)1 466 6370
parker.ireland@parker.com

IN – India, Mumbai
Tel: +91 22 6513 7081-85

IT – Italia, Corsico (MI)
Tel: +39 02 45 19 21
parker.italy@parker.com

JP – Giappone, Tokyo
Tel: +81 (0)3 6408 3901

KR – Corea, Seoul
Tel: +82 2 559 0400

KZ – Kazakistan, Almaty
Tel: +7 7272 505 800
parker.easteurope@parker.com

LV – Lettonia, Riga
Tel: +371 6 745 2601
parker.latvia@parker.com

MX – Messico, Apodaca
Tel: +52 81 8156 6000

MY – Malaysia, Shah Alam
Tel: +60 3 7849 0800

NL – Paesi Bassi, Oldenzaal
Tel: +31 (0)541 585 000
parker.nl@parker.com

NO – Norvegia, Ski
Tel: +47 64 91 10 00
parker.norway@parker.com

NZ – Nuova Zelanda,
Mt Wellington
Tel: +64 9 574 1744

PL – Polonia, Warsaw
Tel: +48 (0)22 573 24 00
parker.poland@parker.com

PT – Portogallo, Leca da Palmeira
Tel: +351 22 999 7360
parker.portugal@parker.com

RO – Romania, Bucharest
Tel: +40 21 252 1382
parker.romania@parker.com

RU – Russia, Moscow
Tel: +7 495 645-2156
parker.russia@parker.com

SE – Svezia, Spånga
Tel: +46 (0)8 59 79 50 00
parker.sweden@parker.com

SG – Singapore
Tel: +65 6887 6300

SK – Slovacchia, Banská Bystrica
Tel: +421 484 162 252
parker.slovakia@parker.com

SL – Slovenia, Novo Mesto
Tel: +386 7 337 6650
parker.slovenia@parker.com

TH – Thailandia, Bangkok
Tel: +662 717 8140

TR – Turchia, Istanbul
Tel: +90 216 4997081
parker.turkey@parker.com

TW – Taiwan, Taipei
Tel: +886 2 2298 8987

UA – Ucraina, Kiev
Tel: +380 44 494 2731
parker.ukraine@parker.com

UK – Gran Bretagna,
Warwick
Tel: +44 (0)1926 317 878
parker.uk@parker.com

US – USA, Cleveland
Tel: +1 216 896 3000

VE – Venezuela, Caracas
Tel: +58 212 238 5422

ZA – Repubblica del Sudafrica,
Kempton Park
Tel: +27 (0)11 961 0700
parker.southafrica@parker.com

Centro Europeo Informazioni Prodotti

Numero verde: 00 800 27 27 5374

(da AT, BE, CH, CZ, DE, EE, ES, FI, FR, IE, IL, IS, IT, LU, MT, NL, NO, PT, SE, SK, UK)

Parker Hannifin SpA
Via Privata Archimede 1
20094 Corsico (Milano)
Tel.: +39 02 45 19 21
Fax: +39 02 4 47 93 40
parker.italy@parker.com
www.parker.com

